

# 2025



Ersatzteile & Zubehör  
Handels GmbH.

## **AKTION**

gültig vom 05.02. bis 02.03.2025

**HYDRAULIKSCHLÄUCHE  
& ZYLINDER**



Ihr Partner,  
wenn es um Ersatzteile geht!

Oberharrern 33  
A-4691 Schlatt

Tel.: 0043 (0)7673 / 30703

Fax: 0043 (0)7673 / 30703-40

email: [verkauf@oekoprofi.com](mailto:verkauf@oekoprofi.com)

# [www.oekoprofi.com](http://www.oekoprofi.com)

Hydraulikschläuche  
& Zylinder

## Hydraulik Zylinder doppelwirkend

Nr.	Bezeichnung	R mm	K mm	Hub mm	L mm	G Zoll	€	Aktionspreis €
82642	Hydraulik Zylinder	25	16	50	150	1/4	74,99	62,40
82643	Hydraulik Zylinder	25	16	100	200	1/4	78,99	65,80
82644	Hydraulik Zylinder	25	16	150	250	1/4	84,99	70,80
82645	Hydraulik Zylinder	25	16	200	300	1/4	93,99	78,30
82646	Hydraulik Zylinder	25	16	250	350	1/4	97,50	81,30
82647	Hydraulik Zylinder	25	16	300	400	1/4	98,99	82,40
81100	Hydraulik Zylinder	32	20	50	180	1/4	76,10	63,40
81101	Hydraulik Zylinder	32	20	100	230	1/4	84,99	70,80
81102	Hydraulik Zylinder	32	20	150	280	1/4	91,40	76,20
81103	Hydraulik Zylinder	32	20	200	330	1/4	93,80	78,20
81104	Hydraulik Zylinder	32	20	250	380	1/4	96,30	80,30
81105	Hydraulik Zylinder	32	20	300	430	1/4	98,99	82,40
81106	Hydraulik Zylinder	32	20	350	480	1/4	101,30	84,40
81107	Hydraulik Zylinder	32	20	400	530	1/4	103,70	86,40
81108	Hydraulik Zylinder	32	20	450	580	1/4	106,20	88,50
81109	Hydraulik Zylinder	32	20	500	630	1/4	113,70	94,80
81110	Hydraulik Zylinder	32	20	550	680	1/4	136,99	114,10
81111	Hydraulik Zylinder	32	20	600	730	1/4	139,99	116,60
60915	Hydraulik Zylinder	32	20	650	880	1/4	144,99	120,80

### Druckkraft 2 t, Zugkraft 1 t

Nr.	Bezeichnung	R mm	K mm	Hub mm	L mm	G Zoll	€	Aktionspreis €
81140	Hydraulik Zylinder	40	20	50	180	1/4	94,99	76,60
37219	Hydraulik Zylinder	40	20	100	230	1/4"	94,99	79,10
17288	Hydraulik Zylinder	40	20	150	280	1/4"	95,99	79,90
17289	Hydraulik Zylinder	40	20	200	330	1/4"	98,30	81,90
17290	Hydraulik Zylinder	40	20	250	380	1/4"	102,20	85,20
17291	Hydraulik Zylinder	40	20	300	430	1/4"	103,60	86,30
17553	Hydraulik Zylinder	40	20	350	480	1/4	115,99	96,60
17292	Hydraulik Zylinder	40	20	400	530	1/4"	118,99	99,10
17554	Hydraulik Zylinder	40	20	450	580	1/4	124,99	104,10
81141	Hydraulik Zylinder	40	20	500	630	1/4	129,99	107,50
04928	Hydraulik Zylinder	40	25	150	280	1/4"	95,20	79,30
04929	Hydraulik Zylinder	40	25	200	330	1/4"	98,99	82,40
04930	Hydraulik Zylinder	40	25	250	380	1/4"	99,99	83,30
04931	Hydraulik Zylinder	40	25	300	430	1/4"	102,70	85,60
17555	Hydraulik Zylinder	40	25	350	480	1/4"	110,00	91,70
04932	Hydraulik Zylinder	40	25	400	530	1/4"	113,70	94,80
17556	Hydraulik Zylinder	40	25	450	580	1/4"	117,99	98,30
37220	Hydraulik Zylinder	40	25	500	630	1/4	120,80	100,70
81154	Hydraulik Zylinder	40	25	550	680	1/4	123,10	102,60
37221	Hydraulik Zylinder	40	25	600	730	1/4"	128,60	107,20
81155	Hydraulik Zylinder	40	25	650	780	1/4	162,00	135,00
81156	Hydraulik Zylinder	40	25	700	830	1/4	164,00	136,70
81158	Hydraulik Zylinder	40	25	800	930	1/4	168,00	140,00
81160	Hydraulik Zylinder	40	25	900	1030	1/4	172,00	143,30
81162	Hydraulik Zylinder	40	25	1000	1130	3/8	183,10	152,60

### Druckkraft 3 t, Zugkraft 2 t

Nr.	Bezeichnung	R mm	K mm	Hub mm	L mm	G Zoll	€	Aktionspreis €
37222	Hydraulik Zylinder	50	25	100	240	3/8"	97,30	81,10
17293	Hydraulik Zylinder	50	25	150	290	3/8	106,80	89,00
17294	Hydraulik Zylinder	50	25	200	340	3/8	108,00	90,00
17295	Hydraulik Zylinder	50	25	250	390	3/8	110,20	91,80
17296	Hydraulik Zylinder	50	25	300	440	3/8	111,30	92,80
17557	Hydraulik Zylinder	50	25	350	490	3/8	112,50	93,80
17297	Hydraulik Zylinder	50	25	400	540	3/8	139,99	116,60
17558	Hydraulik Zylinder	50	25	450	590	3/8	148,99	124,10
17298	Hydraulik Zylinder	50	25	500	630	3/8"	154,99	129,10

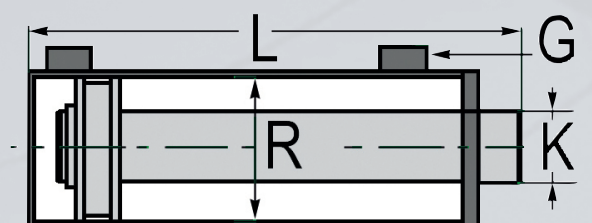
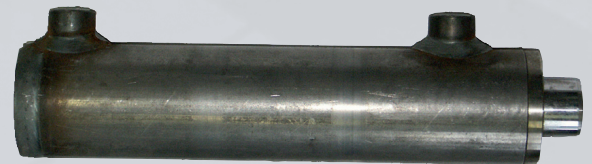
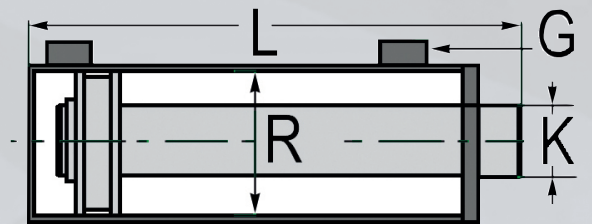
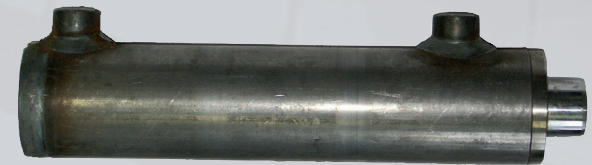
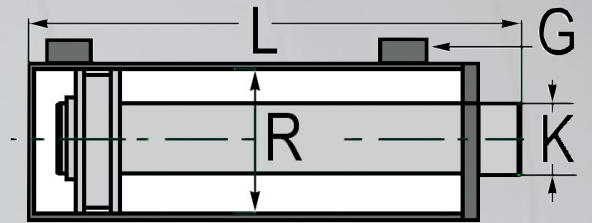
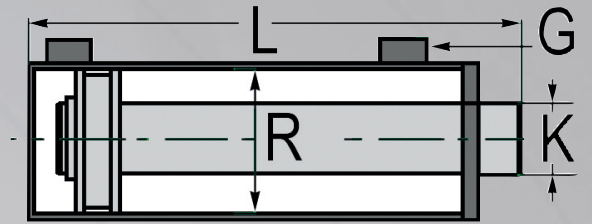

Bei den oben genannten Ersatzteilen handelt es sich nicht um Originalteile. Original Ersatzteilnummern dienen ausschließlich zu Vergleichszwecken.

Bestellung: Tel 0043(0)7673/30703 Fax: 0043(0)7673/30703/40. [www.oekoprofi.com](http://www.oekoprofi.com) Alle Preise inkl. 20% MwSt.

## Hydraulik Zylinder doppelwirkend

### Druckkraft 3 t, Zugkraft 2 t

Nr.	Bezeichnung	R mm	K mm	Hub mm	L mm	G Zoll	€	Aktionspreis €
04933	Hydraulik Zylinder	50	30	150	290	3/8"	104,70	87,30
04934	Hydraulik Zylinder	50	30	200	340	3/8"	109,50	91,30
04935	Hydraulik Zylinder	50	30	250	390	3/8"	114,40	95,30
04936	Hydraulik Zylinder	50	30	300	440	3/8"	119,20	99,30
17560	Hydraulik Zylinder	50	30	350	490	3/8"	120,60	100,50
04937	Hydraulik Zylinder	50	30	400	530	3/8"	128,80	107,30
17561	Hydraulik Zylinder	50	30	450	590	3/8"	133,70	111,40
04938	Hydraulik Zylinder	50	30	500	640	3/8"	138,50	115,40
17562	Hydraulik Zylinder	50	30	550	690	3/8"	142,90	119,10
04939	Hydraulik Zylinder	50	30	600	740	3/8"	148,10	123,40
81196	Hydraulik Zylinder	50	30	700	840	3/8"	154,90	129,10
81197	Hydraulik Zylinder	50	30	750	890	3/8"	156,90	130,80
37225	Hydraulik Zylinder	50	30	800	930	3/8"	167,40	139,50
81199	Hydraulik Zylinder	50	30	900	1040	3/8"	178,90	149,10
37226	Hydraulik Zylinder	50	30	1000	1130	3/8"	218,90	182,40

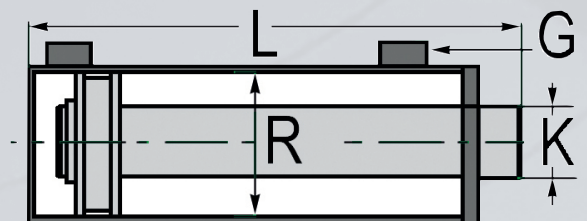
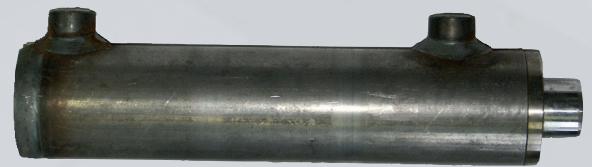
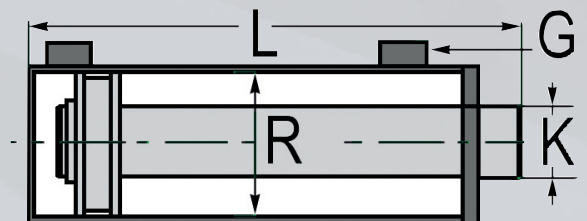
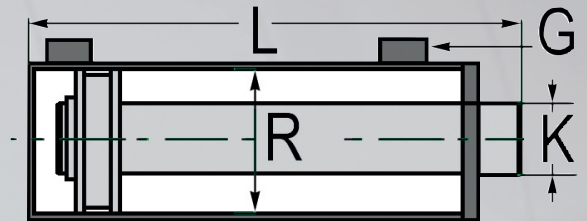
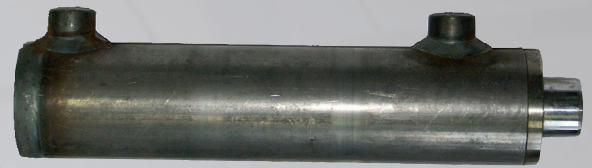
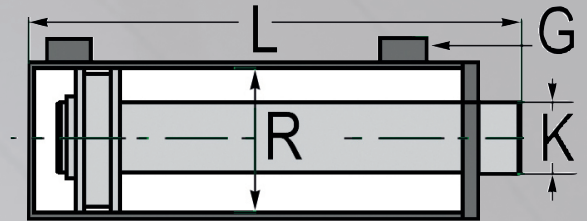
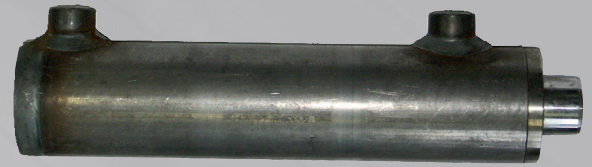

### Druckkraft 5 t, Zugkraft 3 t

Nr.	Bezeichnung	R mm	K mm	Hub mm	L mm	G Zoll	€	Aktionspreis €
17567	Hydraulik Zylinder	60	35	100	260	3/8"	138,40	115,30
17568	Hydraulik Zylinder	60	35	150	310	3/8"	148,90	124,10
17307	Hydraulik Zylinder	60	35	200	360	3/8"	155,30	129,40
17308	Hydraulik Zylinder	60	35	250	410	3/8"	158,90	132,40
17309	Hydraulik Zylinder	60	35	300	460	3/8"	162,90	135,80
17569	Hydraulik Zylinder	60	35	350	510	3/8"	164,90	137,40
17310	Hydraulik Zylinder	60	35	400	560	3/8"	173,80	144,80
17570	Hydraulik Zylinder	60	35	450	610	3/8"	198,30	165,30
17311	Hydraulik Zylinder	60	35	500	660	3/8"	202,90	169,10
17571	Hydraulik Zylinder	60	35	550	710	3/8"	204,90	170,80
17312	Hydraulik Zylinder	60	35	600	760	3/8"	208,90	174,10
94743	Hydraulik Zylinder	60	35	700	860	3/8"	218,90	182,40
81561	Hydraulik Zylinder	60	35	750	910	3/8"	228,90	190,80
37229	Hydraulik Zylinder	60	35	800	960	3/8"	265,80	221,50
81562	Hydraulik Zylinder	60	35	850	1010	3/8"	268,90	224,10
81563	Hydraulik Zylinder	60	35	950	1110	3/8"	278,90	232,40
37230	Hydraulik Zylinder	60	35	1000	1160	3/8"	284,90	237,40

### Druckkraft 6 t, Zugkraft 4 t

Nr.	Bezeichnung	R mm	K mm	Hub mm	L mm	G Zoll	€	Aktionspreis €
94744	Hydraulik Zylinder	70	40	150	310	3/8"	139,50	116,30
04946	Hydraulik Zylinder	70	40	200	360	3/8"	154,20	126,00
04947	Hydraulik Zylinder	70	40	250	410	3/8"	164,50	137,10
04948	Hydraulik Zylinder	70	40	300	460	3/8"	174,80	143,20
17575	Hydraulik Zylinder	70	40	350	510	3/8"	179,40	149,30
04949	Hydraulik Zylinder	70	40	400	560	3/8"	186,40	155,30
17576	Hydraulik Zylinder	70	40	450	610	3/8"	196,90	164,10
04950	Hydraulik Zylinder	70	40	500	660	3/8"	204,40	167,60
17577	Hydraulik Zylinder	70	40	550	710	3/8"	208,40	173,70
04951	Hydraulik Zylinder	70	40	600	760	3/8"	215,70	179,80
81586	Hydraulik Zylinder	70	40	650	810	3/8"	228,90	190,80
94745	Hydraulik Zylinder	70	40	700	860	3/8"	278,90	232,40
37235	Hydraulik Zylinder	70	40	800	960	3/8"	288,90	240,80
81587	Hydraulik Zylinder	70	40	850	1010	3/8"	299,00	249,20
37236	Hydraulik Zylinder	70	40	1000	1160	3/8"	328,80	274,00

## Hydraulik Zylinder doppelwirkend

### Druckkraft 9 t, Zugkraft 6 t

Nr.	Bezeichnung	R mm	K mm	Hub mm	Lmm	G Zoll	€	Aktionspreis €
50229	Hydraulik Zylinder	80	35	160	340	3/8"	248,90	207,40
17325	Hydraulik Zylinder	80	50	200	375	3/8"	198,90	165,80
17326	Hydraulik Zylinder	80	50	250	425	3/8"	244,00	203,30
17327	Hydraulik Zylinder	80	50	300	475	3/8"	264,90	220,80
94746	Hydraulik Zylinder	80	50	350	525	3/8"	294,90	245,80
17328	Hydraulik Zylinder	80	50	400	575	3/8"	298,90	249,10
17329	Hydraulik Zylinder	80	50	500	675	3/8"	318,90	265,80
17330	Hydraulik Zylinder	80	50	600	775	3/8"	349,30	291,10
81599	Hydraulik Zylinder	80	50	650	825	3/8"	399,00	332,50
94747	Hydraulik Zylinder	80	50	700	875	3/8"	409,90	341,60
94748	Hydraulik Zylinder	80	50	750	925	3/8"	418,90	349,10
37239	Hydraulik Zylinder	80	50	800	975	3/8"	428,90	357,40
81600	Hydraulik Zylinder	80	50	850	1025	3/8"	459,00	382,50
81601	Hydraulik Zylinder	80	50	950	1125	3/8"	494,90	412,40
37240	Hydraulik Zylinder	80	50	1000	1175	3/8"	489,00	407,50

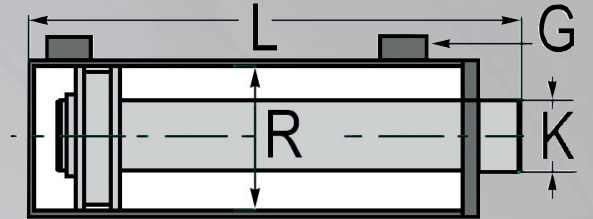
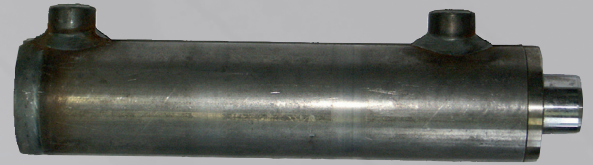

### Druckkraft 14 t, Zugkraft 10 t

Nr.	Bezeichnung	R mm	K mm	Hub mm	L mm	G Zoll	€	Aktionspreis €
94750	Hydraulik Zylinder	100	50	200	390	3/8"	304,90	254,10
17341	Hydraulik Zylinder	100	50	250	440	3/8"	314,90	262,40
17347	Hydraulik Zylinder	100	60	300	490	3/8"	327,20	272,70
17348	Hydraulik Zylinder	100	60	400	590	3/8"	363,10	302,60
17349	Hydraulik Zylinder	100	60	500	690	3/8"	379,30	316,10
17350	Hydraulik Zylinder	100	60	600	790	3/8"	488,90	407,40
94751	Hydraulik Zylinder	100	60	700	890	3/8"	518,90	432,40
94752	Hydraulik Zylinder	100	60	800	990	3/8"	541,90	451,60
94753	Hydraulik Zylinder	100	60	900	1090	3/8"	579,00	482,50
81664	Hydraulik Zylinder	100	60	1000	1190	3/8"	619,00	515,80

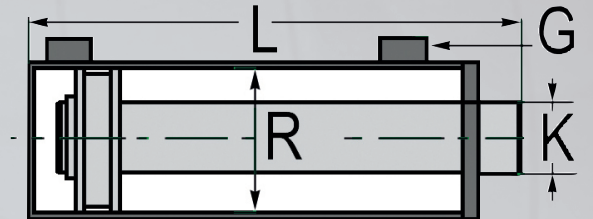
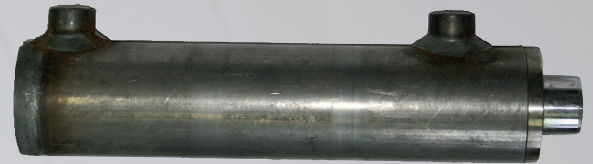

## Hydraulik Zylinder doppelwirkend

Nr.	Bezeichnung	R/K mm	Hub mm	L mm	ID mm	B/D mm	G Zoll	€	Aktionspreis €
50341	HD-Zylinder	32/20	50	205	16	35/40	1/4"	95,30	79,40
50342	HD-Zylinder	32/20	100	255	16	35/40	1/4"	98,90	78,90
50343	HD-Zylinder	32/20	150	305	16	35/40	1/4"	102,90	82,90
50344	HD-Zylinder	32/20	200	355	16	35/40	1/4"	103,90	84,90
50345	HD-Zylinder	32/20	300	455	16	35/40	1/4"	109,90	88,90
61171	HD-Zylinder	40/25	100	290	17	40/50	3/8"	98,90	82,40
61173	HD-Zylinder	40/25	300	490	17	40/50	3/8"	108,90	90,80
50169	HD-Zylinder	40/25	100	270	20,5	40/50	3/8"	107,50	89,90
50170	HD-Zylinder	40/25	200	370	20,5	40/50	3/8"	115,90	96,60
50171	HD-Zylinder	40/25	300	470	20,5	40/50	3/8"	124,30	103,60
50172	HD-Zylinder	50/30	100	300	25,5	45/60	3/8"	122,70	102,30
50173	HD-Zylinder	50/30	200	400	25,5	45/60	3/8"	126,90	105,80
50174	HD-Zylinder	50/30	300	500	25,5	45/60	3/8"	140,70	117,30
50175	HD-Zylinder	50/30	400	600	25,5	45/60	3/8"	151,30	126,10
50176	HD-Zylinder	50/30	500	700	25,5	45/60	3/8"	161,90	134,90
50177	HD-Zylinder	70/40	200	410	30,5	55/80	3/8"	177,60	144,90
50178	HD-Zylinder	70/40	300	510	30,5	55/80	3/8"	181,20	148,90
50179	HD-Zylinder	70/40	400	610	30,5	55/80	3/8"	194,90	152,90
50180	HD-Zylinder	70/40	500	710	30,5	55/80	3/8"	221,40	178,90
50181	HD-Zylinder	70/40	600	810	30,5	55/80	3/8"	242,70	192,90
50182	HD-Zylinder	70/40	700	910	30,5	55/80	3/8"	248,60	198,90

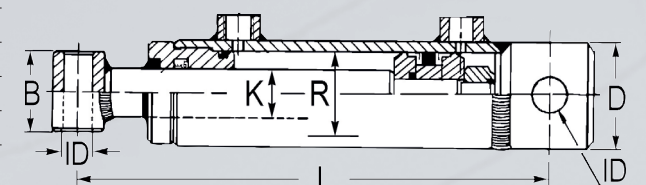
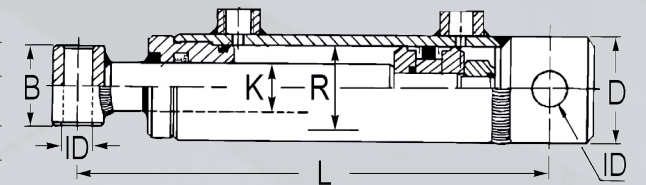

## Hub-Zylinder einfachwirkend



Nr.	Bezeichnung	AD mm	Hub mm	K mm	L mm	€	Aktionspreis €
88987	Hydraulik Zylinder	50	200	30	327	<del>97,90</del>	<b>81,60</b>
88988	Hydraulik Zylinder	50	300	30	427	<del>118,90</del>	<b>99,10</b>
88989	Hydraulik Zylinder	50	400	30	527	<del>135,50</del>	<b>112,90</b>
88990	Hydraulik Zylinder	50	500	30	627	<del>139,00</del>	<b>115,80</b>
88991	Hydraulik Zylinder	60	200	40	338	<del>124,90</del>	<b>104,10</b>
88992	Hydraulik Zylinder	60	300	40	438	<del>156,90</del>	<b>130,80</b>
88993	Hydraulik Zylinder	60	400	40	538	<del>172,90</del>	<b>144,10</b>
88994	Hydraulik Zylinder	60	500	40	638	<del>182,90</del>	<b>152,40</b>
88997	Hydraulik Zylinder	60	600	40	758	<del>202,20</del>	<b>168,50</b>
88998	Hydraulik Zylinder	70	300	50	450	<del>214,90</del>	<b>179,10</b>
88999	Hydraulik Zylinder	70	400	50	550	<del>225,90</del>	<b>188,30</b>
89001	Hydraulik Zylinder	70	500	50	650	<del>226,90</del>	<b>189,10</b>
89002	Hydraulik Zylinder	70	600	50	770	<del>229,00</del>	<b>190,80</b>
89003	Hydraulik Zylinder	70	700	50	870	<del>289,00</del>	<b>240,80</b>

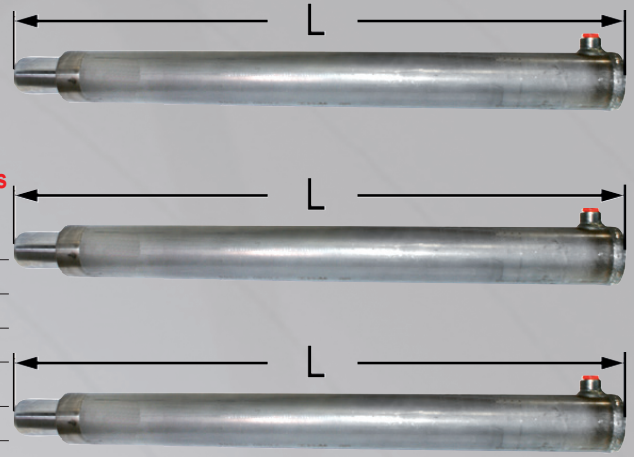

## Teleskopzylinder

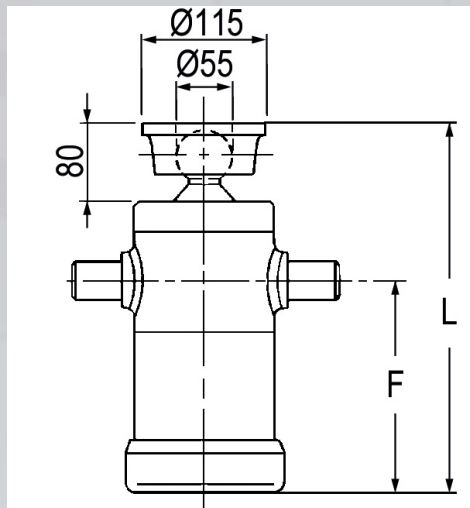

Nr.	Bezeichnung	Hub mm	Stufen	Hubkraft bei 100 bar	Kardanring	F	L	€	Aktionspreis €
01415	Zylinder	600	2	3	1	305	460	<del>454,90</del>	<b>379,10</b>
01428	Zylinder	600	3	5	2	205	360	<del>458,90</del>	<b>382,40</b>
01424	Zylinder	700	3	5	2	240	395	<del>481,90</del>	<b>401,60</b>
01425	Zylinder	800	3	5	2	270	425	<del>514,90</del>	<b>429,10</b>
01426	Zylinder	900	3	5	2	305	460	<del>534,90</del>	<b>445,80</b>
01427	Zylinder	1050	3	5	2	355	510	<del>579,00</del>	<b>482,50</b>
01655	Zylinder	690	5	5	3	155	305	<del>579,00</del>	<b>482,50</b>
01437	Zylinder	850	4	7	3	220	375	<del>584,90</del>	<b>487,40</b>
01653	Zylinder	1050	4	7	3	270	425	<del>638,90</del>	<b>532,40</b>
01440	Zylinder	1200	4	7	3	305	460	<del>678,90</del>	<b>565,80</b>
01441	Zylinder	1300	4	7	3	330	485	<del>718,90</del>	<b>599,10</b>
01442	Zylinder	1500	4	7	3	380	535	<del>879,00</del>	<b>732,50</b>
01657	Zylinder	1000	5	8	4	220	375	<del>758,90</del>	<b>632,40</b>
01445	Zylinder	1500	5	9	4	320	475	<del>918,90</del>	<b>765,80</b>

### Monoblocke Typ „A“



Nr.	Bezeichnung	Druck max. (Bar)	Leistung (L/min)	Anschluss	Preis
64106	Monoblock Type „A“	250	40	3/8"	<del>78,00</del> <b>€ 58,90</b>
64111	Monoblock Type „A“ 1 Hebel	250	80	3/8"	<del>159,00</del> <b>€ 132,50</b>
64107	Monoblock Type „A“	250	40	3/8"	<del>149,00</del> <b>€ 98,90</b>
64112	Monoblock Type „A“ 2 Hebel	250	80	3/8"	<del>189,00</del> <b>€ 157,50</b>
64108	Monoblock Type „A“	250	40	3/8"	<del>259,00</del> <b>€ 132,50</b>
64113	Monoblock Type „A“ 3 Hebel	250	80	3/8"	<del>259,00</del> <b>€ 215,80</b>
64109	Monoblock Type „A“ 4 Hebel	250	40	3/8"	<del>499,00</del> <b>€ 165,80</b>
64110	Monoblock Type „A“ 5 Hebel	250	40	3/8"	<del>249,00</del> <b>€ 207,50</b>
64114	Monoblock Type „A“ 2 Hebel, mit Schwimmstellung	250	40	3/8"	<del>145,00</del> <b>€ 120,80</b>
64115	Monoblock Type „A“ 2 Hebel, mit Schwimmstellung	250	80	3/8"	<del>239,00</del> <b>€ 199,20</b>

*Bei den oben genannten Ersatzteilen handelt es sich nicht um Originalteile. Original Ersatzteilnummern dienen ausschließlich zu Vergleichszwecken.  
Bestellung: Tel 0043(0)7673/30703 Fax: 0043(0)7673/30703/40. [www.oekoprofi.com](http://www.oekoprofi.com) Alle Preise inkl. 20% Mwst.*

# Hydraulikschläuche komplett

## Hydraulikschläuche kpl.

Hochdruckschlauch NW6  
mit zwei Stahleinlagen



Nr.	Bezeichnung	Gewinde	zu Rohr	Länge mm	€	Aktionspreis €
86392	Schlauch	M14 x 1,5 gerade	8L	300	9,90	7,50
86393	Schlauch	M14 x 1,5 gerade	8L	400	9,90	8,30
86394	Schlauch	M14 x 1,5 gerade	8L	500	10,40	8,70
50024	Schlauch	M14 x 1,5 gerade	8L	600	10,70	8,90
50025	Schlauch	M14 x 1,5 gerade	8L	800	12,20	10,20
50026	Schlauch	M14 x 1,5 gerade	8L	1000	13,20	11,00
50027	Schlauch	M14 x 1,5 gerade	8L	1200	14,70	12,30
50362	Schlauch	M14 x 1,5 gerade	8L	1400	15,10	12,60
50363	Schlauch	M14 x 1,5 gerade	8L	1600	16,70	13,90
50364	Schlauch	M14 x 1,5 gerade	8L	1800	18,30	15,30
50365	Schlauch	M14 x 1,5 gerade	8L	2000	19,50	16,30
86395	Schlauch	M14 x 1,5 gerade	8L	2500	22,30	18,60
86396	Schlauch	M14 x 1,5 gerade	8L	3000	25,40	21,20
86397	Schlauch	M14 x 1,5 gerade	8L	4000	37,60	31,30
86398	Schlauch	M14 x 1,5 gerade	8L	5000	45,50	37,90

Hochdruckschlauch NW8  
mit zwei Stahleinlagen



Nr.	Bezeichnung	Gewinde	zu Rohr	Länge mm	€	Aktionspreis €
86399	Schlauch	M16 x 1,5 gerade	10L	300	9,30	7,80
86400	Schlauch	M16 x 1,5 gerade	10L	400	10,20	8,50
86401	Schlauch	M16 x 1,5 gerade	10L	500	10,60	8,80
50028	Schlauch	M16 x 1,5 gerade	10L	600	10,90	9,10
50029	Schlauch	M16 x 1,5 gerade	10L	800	12,70	10,60
50030	Schlauch	M16 x 1,5 gerade	10L	1000	14,00	11,70
50031	Schlauch	M16 x 1,5 gerade	10L	1200	15,30	12,80
50366	Schlauch	M16 x 1,5 gerade	10L	1400	15,80	13,20
50367	Schlauch	M16 x 1,5 gerade	10L	1600	16,50	13,80
50368	Schlauch	M16 x 1,5 gerade	10L	1800	18,50	15,40
50369	Schlauch	M16 x 1,5 gerade	10L	2000	19,70	16,40
86402	Schlauch	M16 x 1,5 gerade	10L	2500	25,40	21,20
86403	Schlauch	M16 x 1,5 gerade	10L	3000	27,30	22,80
86404	Schlauch	M16 x 1,5 gerade	10L	4000	37,80	31,50
86405	Schlauch	M16 x 1,5 gerade	10L	5000	47,10	39,30

Hochdruckschlauch NW10  
mit zwei Stahleinlagen



Nr.	Bezeichnung	Gewinde	zu Rohr	Länge mm	€	Aktionspreis €
86406	Schlauch	M18 x 1,5 gerade	12L	200	9,00	7,50
86407	Schlauch	M18 x 1,5 gerade	12L	300	9,50	7,90
50032	Schlauch	M18 x 1,5 gerade	12L	400	10,00	8,30
50033	Schlauch	M18 x 1,5 gerade	12L	500	10,80	9,00
50034	Schlauch	M18 x 1,5 gerade	12L	600	11,30	9,40
86408	Schlauch	M18 x 1,5 gerade	12L	700	12,10	10,10
50035	Schlauch	M18 x 1,5 gerade	12L	800	12,40	10,30
86409	Schlauch	M18 x 1,5 gerade	12L	900	13,40	11,20
50036	Schlauch	M18 x 1,5 gerade	12L	1000	14,40	12,00
50037	Schlauch	M18 x 1,5 gerade	12L	1200	16,70	13,90
50038	Schlauch	M18 x 1,5 gerade	12L	1400	17,30	14,40

Nr.	Bezeichnung	Gewinde	zu Rohr	Länge mm	€	Aktionspreis €
50039	Schlauch	M18 x 1,5 gerade	12L	1600	20,30	16,90
50040	Schlauch	M18 x 1,5 gerade	12L	1800	21,10	17,60
50041	Schlauch	M18 x 1,5 gerade	12L	2000	22,60	18,80
50042	Schlauch	M18 x 1,5 gerade	12L	2500	26,90	22,40
50043	Schlauch	M18 x 1,5 gerade	12L	3000	27,90	23,30
50355	Schlauch	M18 x 1,5 gerade	12L	4000	39,50	32,90
50353	Schlauch	M18 x 1,5 gerade	12L	5000	48,90	40,80
86426	Schlauch	M18 x 1,5 gerade	12L	6500	63,20	52,70
86410	Schlauch	M18 x 1,5 gerade	12L	8000	75,90	63,30

Hochdruckschlauch NW12  
mit zwei Stahleinlagen



Nr.	Bezeichnung	Gewinde	zu Rohr	Länge mm	€	Aktionspreis €
86411	Schlauch	M22 x 1,5 gerade	15L	200	10,70	8,90
86412	Schlauch	M22 x 1,5 gerade	15L	300	11,70	9,80
50044	Schlauch	M22 x 1,5 gerade	15L	400	12,80	10,70
50045	Schlauch	M22 x 1,5 gerade	15L	500	14,20	11,80
50046	Schlauch	M22 x 1,5 gerade	15L	600	15,40	12,80
86413	Schlauch	M22 x 1,5 gerade	15L	700	16,30	13,60
50047	Schlauch	M22 x 1,5 gerade	15L	800	16,90	14,10
86414	Schlauch	M22 x 1,5 gerade	15L	900	18,10	15,10
50048	Schlauch	M22 x 1,5 gerade	15L	1000	18,90	15,80
50049	Schlauch	M22 x 1,5 gerade	15L	1200	21,00	17,50
50050	Schlauch	M22 x 1,5 gerade	15L	1400	23,60	19,70
50051	Schlauch	M22 x 1,5 gerade	15L	1600	25,00	20,80
50052	Schlauch	M22 x 1,5 gerade	15L	1800	26,70	22,30
50053	Schlauch	M22 x 1,5 gerade	15L	2000	29,20	24,30
50054	Schlauch	M22 x 1,5 gerade	15L	2500	33,40	27,80
50055	Schlauch	M22 x 1,5 gerade	15L	3000	39,50	32,90
50356	Schlauch	M22 x 1,5 gerade	15L	4000	53,60	44,70
50354	Schlauch	M22 x 1,5 gerade	15L	5000	62,50	52,10

Hochdruckschlauch NW16  
mit zwei Stahleinlagen



Nr.	Bezeichnung	Gewinde	zu Rohr	Länge mm	€	Aktionspreis €
89913	Schlauch	M26 x 1,5 gerade	18L	500	23,40	19,50
89912	Schlauch	M26 x 1,5 gerade	18L	600	24,90	20,80
86427	Schlauch	M26 x 1,5 gerade	18L	800	29,00	24,20
86428	Schlauch	M26 x 1,5 gerade	18L	1000	32,80	27,30
86429	Schlauch	M26 x 1,5 gerade	18L	1250	35,30	29,40
86430	Schlauch	M26 x 1,5 gerade	18L	1500	40,80	34,00
89914	Schlauch	M26 x 1,5 gerade	18L	1750	47,40	39,50
86431	Schlauch	M26 x 1,5 gerade	18L	2000	50,20	41,80

Hochdruckschlauch NW20  
mit zwei Stahleinlagen



Nr.	Bezeichnung	Gewinde	zu Rohr	Länge mm	€	Aktionspreis €
89915	Schlauch	M30 x 2 gerade	22L	500	25,20	21,00
89916	Schlauch	M30 x 2 gerade	22L	600	30,30	25,30
86432	Schlauch	M30 x 2 gerade	22L	800	33,20	27,70
86433	Schlauch	M30 x 2 gerade	22L	1000	36,60	30,50
86434	Schlauch	M30 x 2 gerade	22L	1250	40,80	34,00
86435	Schlauch	M30 x 2 gerade	22L	1500	47,40	39,50

Bei den oben genannten Ersatzteilen handelt es sich nicht um Originalteile. Original Ersatzteilnummern dienen ausschließlich zu Vergleichszwecken.

Bestellung: Tel 0043(0)7673/30703 Fax: 0043(0)7673/30703/40. [www.oekoprofi.com](http://www.oekoprofi.com) Alle Preise inkl. 20% Mwst.

Nr.	Bezeichnung	Gewinde	zu Rohr	Länge mm	€	Aktionspreis €
89917	Schlauch	M30 x 2 gerade	22L	1750	54,00	42,50
86436	Schlauch	M30 x 2 gerade	22L	2000	55,70	46,40

Hochdruckschlauch gerade/gebogen NW10 mit zwei Stahleinlagen

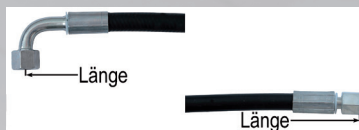

Nr.	Bezeichnung	Gewinde	zu Rohr	Länge mm	€	Aktionspreis €
86415	Schlauch	M18 x 1,5 ger./geb.	12L	200	10,00	8,30
86416	Schlauch	M18 x 1,5 ger./geb.	12L	300	10,70	8,90
86417	Schlauch	M18 x 1,5 ger./geb.	12L	400	11,30	9,40
86418	Schlauch	M18 x 1,5 ger./geb.	12L	500	12,50	10,40
50056	Schlauch	M18 x 1,5 ger./geb.	12L	600	12,90	10,80
86419	Schlauch	M18 x 1,5 ger./geb.	12L	700	13,70	11,40
50057	Schlauch	M18 x 1,5 ger./geb.	12L	800	14,20	11,80
86420	Schlauch	M18 x 1,5 ger./geb.	12L	900	15,10	12,60
50058	Schlauch	M18 x 1,5 ger./geb.	12L	1000	16,30	13,60
50059	Schlauch	M18 x 1,5 ger./geb.	12L	1200	18,10	15,10
50060	Schlauch	M18 x 1,5 ger./geb.	12L	1400	20,10	16,80
50061	Schlauch	M18 x 1,5 ger./geb.	12L	1600	22,60	18,80
50357	Schlauch	M18 x 1,5 ger./geb.	12L	2000	25,90	21,60
50358	Schlauch	M18 x 1,5 ger./geb.	12L	2500	28,80	24,00
50361	Schlauch	M18 x 1,5 ger./geb.	12L	3000	33,00	27,50

Hochdruckschlauch gerade/gebogen NW12 mit zwei Stahleinlagen

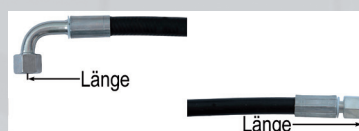

Nr.	Bezeichnung	Gewinde	zu Rohr	Länge mm	€	Aktionspreis €
86421	Schlauch	M22 x 1,5 ger./geb.	15L	300	14,60	12,20
86422	Schlauch	M22 x 1,5 ger./geb.	15L	400	15,90	13,30
86423	Schlauch	M22 x 1,5 ger./geb.	15L	500	16,20	13,50
50062	Schlauch	M22 x 1,5 ger./geb.	15L	600	16,70	13,90
86424	Schlauch	M22 x 1,5 ger./geb.	15L	700	18,10	15,10
50063	Schlauch	M22 x 1,5 ger./geb.	15L	800	18,90	15,80
86425	Schlauch	M22 x 1,5 ger./geb.	15L	900	20,10	16,80
50064	Schlauch	M22 x 1,5 ger./geb.	15L	1000	20,10	16,80
50065	Schlauch	M22 x 1,5 ger./geb.	15L	1200	22,70	18,90
50066	Schlauch	M22 x 1,5 ger./geb.	15L	1400	24,70	20,60
50067	Schlauch	M22 x 1,5 ger./geb.	15L	1600	27,30	22,80
50359	Schlauch	M22 x 1,5 ger./geb.	15L	2000	31,10	25,90
50360	Schlauch	M22 x 1,5 ger./geb.	15L	2500	39,10	32,60

Hydraulischer Oberlenker ECO mit Fanghaken, Kugelaug, Fangkugel, Hydraulikschläuche und Sperrblock

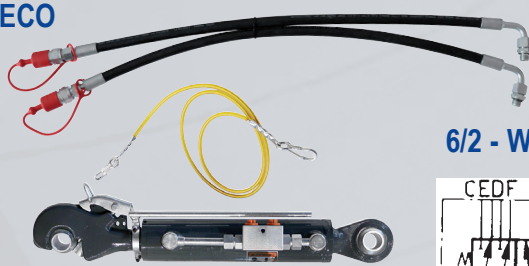
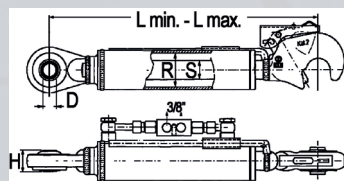

Nr.	Bezeichnung	L	S	R	H	D	€	Aktionspreis €
62859	Oberlenker Kat. II	510/690	35	73	41	25,8	199,20	239,00
62860	Oberlenker Kat. II	564/800	35	80	41	25,8	224,20	269,00
62861	Oberlenker Kat. II	610/895	35	80	41	25,8	240,80	289,00

## Kupplungs-Stecker mit Außengewinde

Nr.	Bezeichnung	Ø	G	zu Rohr
A03544	Kupplungs-Stecker	20,5	M 18 x 1,5	12L
A03546	Kupplungs-Stecker	20,5	M 22 x 1,5	15L



2 Stück

**Faster**  
je € 8,70  
40,40



2 Stück

## Zusatzsteuergerät zu System SB7

Nr. Bezeichnung

50199 Zusatzsteuergerät zu System SB7 einfachwirkend und doppelwirkend verwendbar mit Schwimmstellung passend zu Case IH, Fendt, Lindner, Steyr

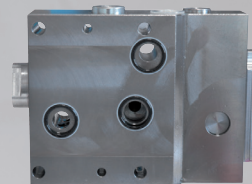

€ 322,40  
386,90

## Universal Hebelsatz

Nr. Bezeichnung

50200 Univ. Hebelsatz zu Steyr Serie-80

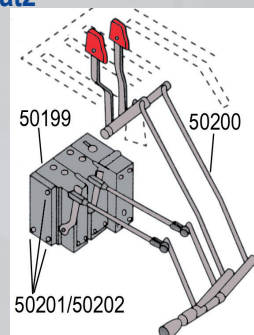

€ 94,10  
112,90

## Schnellkuppler

Nr. Bezeichnung

50416 Schnellkuppler 206 Mobilteil 2x3/8"



€ 137,40

164,90

50419 Schnellkuppler 506 Mobilteil 4x3/8"



€ 204,90

245,90

## 6/2 - Wegeventil mit elektromagnetischer Betätigung

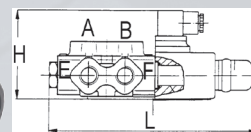
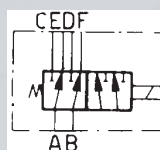

Nr.	Bezeichnung	Leistung L/min.	Anschluss	Volt	L	Druck max(Bar)
27775	Wegeventil	50	3/8"	12	181	300

€ 83,30  
99,90